



ประกาศเทศบาลตำบลบึงสำโรง

เรื่อง ราคาากลางโครงการก่อสร้างรางระบายน้ำ ค.ส.ล. ด้านข้างถนนภายในหมู่บ้านโนนสะอาด หมู่ที่ 2
ตำบลบึงสำโรง อำเภอแก้งสนามนาง จังหวัดนครราชสีมา โดยวิธีเฉพาะเจาะจง

ด้วยเทศบาลตำบลบึงสำโรง อำเภอแก้งสนามนาง จังหวัดนครราชสีมา มีความประสงค์
จะดำเนินโครงการก่อสร้างรางระบายน้ำ ค.ส.ล. ด้านข้างถนนภายในหมู่บ้านโนนสะอาด หมู่ที่ 2
ตำบลบึงสำโรง อำเภอแก้งสนามนาง จังหวัดนครราชสีมา จุดเริ่มต้นสี่แยกบ้านนางล่อ ศรีขุ่ย ถึงปากท่อ
ระบาย ค.ส.ล. ความกว้าง 0.30 เมตร ยาว 35.00 เมตร ลึก 0.40 เมตร หนา 0.10 เมตร พร้อมฝาปิดราง
ระบายน้ำ (รายละเอียดตามแบบที่เทศบาลกำหนด) กำหนดงานแล้วเสร็จภายใน 60 วัน
ราคากลาง 63,800.- บาท (หกหมื่นสามพันแปดร้อยบาทถ้วน)

เพื่อให้การดำเนินโครงการดังกล่าวเป็นไปด้วยความเรียบร้อยตามระเบียบ และเป็นไปตาม
หนังสือสำนักงาน ป.ป.ช. ที่ ปช 0035/ว0006 ลงวันที่ 8 กรกฎาคม 2557 เทศบาลตำบลบึงสำโรงจึงขอ
ประกาศเปิดเผยราคาากลางงานโครงการดังกล่าว ให้ทราบโดยทั่วกัน

ประกาศ ณ วันที่ 4 เดือน กันยายน พ.ศ. 2561

(นายเพชรวิทย์ เพราะไธสง)

นายกเทศมนตรีตำบลบึงสำโรง

ตารางแสดงวงเงินงบประมาณที่ได้ตั้งเทศบัญญัติงบประมาณและราคากลางในงานจ้างก่อสร้าง

<p>1. ชื่อโครงการ โครงการก่อสร้างวางระบายน้ำ ค.ส.ล. ด้านข้างถนนภายในหมู่บ้านโนนสะอาด หมู่ที่ 2 ตำบลบึงสำโรง อำเภอกำแพงแสนนาง จังหวัดนครราชสีมา</p>
<p>/หน่วยงานเจ้าของโครงการ เทศบาลตำบลบึงสำโรง อำเภอกำแพงแสนนาง จังหวัดนครราชสีมา</p>
<p>2. วงเงินงบประมาณที่ได้รับจัดสรร 63,800.- บาท (หกหมื่นสามพันแปดร้อยบาทถ้วน)</p>
<p>3. ลักษณะงานโดยสังเขป โครงการก่อสร้างวางระบายน้ำ ค.ส.ล. ด้านข้างถนนภายในหมู่บ้านโนนสะอาด หมู่ที่ 2 ตำบลบึงสำโรง อำเภอกำแพงแสนนาง จังหวัดนครราชสีมา จุดเริ่มต้นสี่แยกบ้านนางล่อ ศรีขุ่ย ถึงปากท่อระบาย ค.ส.ล. ความกว้าง 0.30 เมตร ยาว 35.00 เมตร ลึก 0.40 เมตร หนา 0.10 เมตร พร้อมฝาปิดรางระบายน้ำ (รายละเอียดตามแบบที่เทศบาลกำหนด) กำหนดงานแล้วเสร็จภายใน 60 วัน</p>
<p>4. ราคากลางคำนวณ ณ วันที่ 23 สิงหาคม 2561 เป็นเงิน 63,800.- บาท (หกหมื่นสามพันแปดร้อยบาทถ้วน)</p>
<p>5. บัญชีประมาณการราคากลาง</p> <p>5.1 ปร. 4 จำนวน 1 แผ่น</p> <p>5.2 ปร. 5 จำนวน 1 แผ่น</p> <p>5.3 ปร. 6 จำนวน 1 แผ่น</p> <p>5.4 ..</p>
<p>6. รายชื่อคณะกรรมการกำหนดราคากลาง</p> <p>1. นายคมสันต์ เชื้อกุดชู ประธานกรรมการ</p> <p>2. นางพรณี สุริยะ กรรมการ</p> <p>3. นางสาวจิตรลดา ชนะพาล กรรมการ</p>



คำสั่งเทศบาลตำบลบึงสำโรง

ที่ 519/2561

เรื่อง แต่งตั้งคณะกรรมการกำหนดราคากลาง

ตามที่ เทศบาลตำบลบึงสำโรง ได้ตั้งงบประมาณตามเทศบัญญัติงบประมาณรายจ่าย ประจำปีงบประมาณ พ.ศ. 2561 กองช่าง แผนงานอุตสาหกรรมและการโยธา งานก่อสร้างโครงสร้าง พื้นฐาน หมวดค่าที่ดินและสิ่งก่อสร้าง ประเภทค่าก่อสร้างสิ่งสาธารณูปโภค เพื่อแก้ไขปัญหาความเดือดร้อน ของประชาชน จำนวน 1 โครงการ ดังนี้

ประเภทงานอาคาร

- เพื่อจ่ายเป็นค่าใช้จ่ายก่อสร้างวางระบายน้ำ ค.ส.ล. ด้านข้างถนนภายในหมู่ บ้านโนนสะอาด หมู่ที่ 2 ตำบลบึงสำโรง อำเภอแก้งสนามนาง จังหวัดนครราชสีมา จุดเริ่มต้นสี่แยก บ้านนางละออง ศรีชัย ถึงปากท่อระบาย ค.ส.ล. ความกว้าง 0.30 เมตร ยาว 35 เมตร ลึก 0.40 เมตร หนา 0.10 เมตร พร้อมฝาปิดรางระบายน้ำ (รายละเอียดตาม แบบที่เทศบาลบึงสำโรงกำหนด) ปรากฏในแผนพัฒนาท้องถิ่น 4 ปี (พ.ศ.2561-2564) หน้าที่ 109 ยุทธศาสตร์ที่ 1 ด้านโครงสร้างพื้นฐาน บริหารจัดการน้ำทรัพยากรธรรมชาติและสิ่งแวดล้อม

ดังนั้น เพื่อให้การดำเนินงานโครงการดังกล่าวเป็นไปด้วยความเรียบร้อย ถูกต้องตามระเบียบ ของทางราชการ ตามมติคณะรัฐมนตรีเมื่อวันที่ 13 มีนาคม 2555 เรื่องหลักเกณฑ์การคำนวณราคากลางงาน ก่อสร้างของทางราชการ องค์กรปกครองส่วนท้องถิ่น รัฐวิสาหกิจ และหน่วยงานอื่นของรัฐ ต้องถือปฏิบัติตาม หลักเกณฑ์การคำนวณราคากลางงานก่อสร้างที่ทบทวนและปรับปรุงใหม่ และตามมติคณะรัฐมนตรี เมื่อวันที่ 30 ธันวาคม 2557 ให้องค์กรปกครองส่วนท้องถิ่นดำเนินการปรับลดค่างานก่อสร้างของหน่วยงานภาครัฐ อัน เนื่องมาจากการปรับโครงสร้างราคาน้ำมันดีเซล และให้กำหนดราคากลางโดยใช้ราคาน้ำมันดีเซลที่ปรับปรุง ใหม่เป็นฐานในการคำนวณราคากลางงานก่อสร้างจึงแต่งตั้งคณะกรรมการกำหนดราคากลางเพื่อคำนวณราคา กลางงานก่อสร้าง ดังต่อไปนี้

คณะกรรมการพิจารณา กำหนดราคากลาง

- | | | |
|--------------------------|----------------------------|---|
| 1. นายคมสันต์ เชื้อกุดรู | ตำแหน่ง ผู้อำนวยการกองช่าง | ประธานกรรมการ |
| 2. นางพรรณณี สุริยะ | ตำแหน่ง ผู้อำนวยการกองคลัง | กรรมการ |
| 3. นางสาวจิตจรลดา ชนะพาล | ตำแหน่ง นักพัฒนาฯ | กรรมการ  |

ให้คณะกรรมการที่ได้รับแต่งตั้งดำเนินการพิจารณา กำหนดราคากลางโดยเคร่งครัด เพื่อมิให้ เทศบาลตำบลบึงสำโรงได้รับความเสียหาย หากมีปัญหาระหว่างปฏิบัติหน้าที่ให้แจ้ง นายกเทศมนตรีทราบโดย ด่วน

ทั้งนี้ ตั้งแต่บัดนี้เป็นต้นไป

สั่ง ณ วันที่ 23 เดือนสิงหาคม พ.ศ. 2561

(ลงชื่อ)



(นายเพชรวิทย์ เพราไชย)

นายกเทศมนตรีตำบลบึงสำโรง

ส่วนราชการ	เทศบาลตำบลบึงสำโรง		
ประเภท	งานอาคาร		
เจ้าของโครงการ	เทศบาลตำบลบึงสำโรง		
สถานที่ดำเนินการ	หมู่ที่ 2 บ้านโนนสะอาด ตำบลบึงสำโรง อำเภอแก้งสนามนาง จังหวัดนครราชสีมา		
ฝ่ายออกแบบและประมาณราคา	กองช่าง เทศบาลตำบลบึงสำโรง		
ตามแบบ	เทศบาลตำบลบึงสำโรง	แบบเลขที่ 201 / 2561	
ประมาณราคาตามแบบ ปร.4	จำนวน	1	แผ่น เมื่อ 23 สิงหาคม 2561

ลำดับที่	รายการ	ค่าวัสดุและค่าแรงงาน รวมเป็นเงิน (บาท)	FACTOR F	ค่าก่อสร้างทั้งหมด รวมเป็นเงิน (บาท)	หมายเหตุ
1	ประเภทงานอาคาร	50,314.91	1.3074	65,781.72	
	ป้ายโครงการ				
	เงื่อนไข				
	- เงินล่วงหน้าจ่าย 0 %				
	- ดอกเบี้ยเงินกู้ 6 %				
	- ภาษีมูลค่าเพิ่ม 7 %				
สรุป	รวมราคาค่าก่อสร้างทั้งสิ้น			65,781.72	
	เบิกจ่ายงบประมาณเพียง			63,800.00	
	ตัวอักษร	หกหมื่นสามพันแปดร้อยบาทถ้วน			

เรียน นายเทศมนตรีตำบลบึงสำโรง/ผ่านปลัดเทศบาล

- คณะกรรมการฯได้กำหนดราคากลางในการจัดซื้อจัดจ้าง
เป็นเงินทั้งสิ้น 63,800 บาท (หกหมื่นสามพันแปดร้อยบาทถ้วน)
- เห็นควรอนุมัติให้ใช้ราคานี้เป็นราคาจัดจ้าง

คณะกรรมการกำหนดราคากลาง

(ลงชื่อ)  เห็นชอบ
(นายสุริยา หาญจิตร)
ปลัดเทศบาลตำบลบึงสำโรง

(ลงชื่อ)  ประธานกรรมการ
(นายคมสันต์ เชื้อกุดรู)
ผู้อำนวยการกองช่าง ทต.บึงสำโรง

(ลงชื่อ)  อนุมัติ
(นายเพ้าว เพราะไรสง)
นายกเทศมนตรีตำบลบึงสำโรง

(ลงชื่อ)  กรรมการ
(นางพรณี สุริยะ)
ผู้อำนวยการกองคลัง ทต.บึงสำโรง

(ลงชื่อ)  กรรมการ
(นางสาวจิตรอลดา ชนะพาล)
นักพัฒนาชุมชน

สรุปผลการประมาณราคาค่าก่อสร้าง

ปร. 5

ส่วนราชการ	กองช่าง เทศบาลตำบลบึงสำโรง		
ประเภท	งานอาคาร		
เจ้าของโครงการ	กองช่าง เทศบาลตำบลบึงสำโรง		
สถานที่ดำเนินการ	หมู่ที่ 2 บ้านโนนสะอาด ตำบลบึงสำโรง อำเภอแก่งสนามนาง จังหวัดนครราชสีมา		
ฝ่ายออกแบบและประมาณราคา	กองช่าง เทศบาลตำบลบึงสำโรง		
ตามแบบ	เทศบาลตำบลบึงสำโรง	แบบเลขที่ 201 / 2561	
ประมาณราคาตามแบบ ปร.4	จำนวน	1	แผ่น เมื่อ 23 สิงหาคม 2561

ลำดับที่	รายการ	ค่าวัสดุและค่าแรงงาน รวมเป็นเงิน (บาท)	FACTOR F	ค่าก่อสร้างทั้งหมด รวมเป็นเงิน (บาท)	หมายเหตุ
1	ประเภทงานอาคาร	50,314.91	1.3074	65,781.72	
	ป้ายโครงการ				
	เงื่อนไข				
	- เงินล่วงหน้าจ่าย 0 %				
	- ดอกเบี้ยเงินกู้ 6 %				
	- ภาษีมูลค่าเพิ่ม 7 %				
สรุป	รวมราคาค่าก่อสร้างทั้งสิ้น			65,781.72	
	เบิกจ่ายงบประมาณเพียง			63,800.00	
	ตัวอักษร	หกหมื่นสามพันแปดร้อยบาทถ้วน			

ลงชื่อ  ผู้ประมาณการ/ตรวจ
(นายคมสันต์ เชื้อกุดรู)
ผู้อำนวยการกองช่าง

(ลงชื่อ)  เห็นชอบ
(นายสุริยา หาญจิตร)
ปลัดเทศบาลตำบลบึงสำโรง

(ลงชื่อ)  อนุมัติ
(นายเพชรไวย์ เพราะไรสง)
นายกเทศมนตรีตำบลบึงสำโรง

รายละเอียดประมาณการ เทศบาลตำบลบึงลำโรง

ปร.4 แผ่นที่ 1/1

อำเภอแก่งสนามนาง จังหวัดนครราชสีมา

โครงการก่อสร้างรางระบายน้ำรูปตัวยู

รางระบายน้ำขนาดกว้าง 0.30 เมตร ลึก 0.40 เมตร หนา 0.10 เมตร ยาว 35 เมตร พร้อมตะแกรงเหล็กปิดรางระบายน้ำ
สถานที่ก่อสร้าง ใต้ทางถนนคสล.บ้านโนนสะอาด หมู่ที่ 2 ช่วงสี่แยกบ้านนางละออง ศรีขุ่ย ถึงปากท่อระบายก.ส.ล.เดิม

ประมาณการ วันที่ 23 สิงหาคม 2561

แบบเลขที่ 201/2561

ลำดับ ที่	รายการ	จำนวน	หน่วย	ราคาต่อหน่วย (ค่าวัสดุ)	รวม	ราคาต่อหน่วย (ค่าแรงงาน)	รวม	รวมค่าวัสดุ และแรงงาน	หมายเหตุ
1	ดินขุด	14.70	ลบ.ม.	-	-	99.00	1,455.30	1,455.30	ราคาเหล็ก/หน่วย
2	ทรายหยาบรองพื้น	1.05	ลบ.ม.	406.54	426.87	99.00	103.95	530.82	คิดรวมค่าขนส่ง
3	คอนกรีตหยาบ	0.87	ลบ.ม.	1,810.75	1,575.35	306.00	266.22	1,841.57	จากพื้นที่ อ.เมือง
4	คอนกรีตโครงสร้าง	4.20	ลบ.ม.	1,908.88	8,017.30	306.00	1,285.20	9,302.50	นครราชสีมาแล้ว
5	งานไม้แบบ	56.00	ตร.ม.	-	-	103.00	5,768.00	5,768.00	
	- ไม้แบบ (ใช้ 5 ครั้ง)	2.50	ลบ.ฟ.	401.87	1,004.68	-	-	1,004.68	
	- ไม้คร่าวและไม้ค้ำยัน	1.25	ลบ.ฟ.	401.87	502.34	-	-	502.34	
	- ตะปู	4.50	กก.	46.77	210.47	-	-	210.47	
6	งานเหล็กเสริมคอนกรีต	181.42	กก.	-	-	2.68	486.21	486.21	
	เหล็กเส้น Ø 6 มม.	28.00	กก.	20.83	583.24	-	-	583.24	
	เหล็กเส้น Ø 9 มม.	24.00	กก.	23.85	572.40	-	-	572.40	
	ลวดผูกเหล็ก	8.50	กก.	32.71	278.04	-	-	278.04	
7	เหล็กฉาก 40x40x4 มม.	12.00	ท่อน	289.72	3,476.64	2.86	34.32	3,510.96	
8	เหล็กเส้นกลม ศก. 15 มม.	291.27	กก.	18.83	5,484.61	8.50	2,475.80	7,960.41	
9	ลวดเชื่อมเหล็ก ขนาด 2.6 มม.	4.50	กล่อง	124.00	558.00	-	-	558.00	ราคาในท้องถิ่น
10	ค่าแรงประกอบฝาปิดรางน้ำ	35.00	ม.	-	-	450.00	15,750.00	15,750.00	
รวมค่างานต้นทุน								50,314.91	500000

หมายเหตุ เอกสารประกอบรายการประมาณราคา

- อ้างอิงจากหลักเกณฑ์การคำนวณราคากลางงานก่อสร้างของกรมบัญชีกลาง กระทรวงการคลัง (ฉบับปรับปรุง เดือน มีนาคม 2560)
- ราคาค่าวัสดุ อ้างอิงจากราคาพาณิชย์จังหวัดนครราชสีมา ประจำเดือน กรกฎาคม 2561
- ค่าขนส่งวัสดุก่อสร้าง ค่าดำเนินการและค่าเสื่อมราคาเครื่องจักร คิดที่ราคาน้ำมันเชื้อเพลิงดีเซล เฉลี่ยลิตรละ 29.00 - 29.99 บาท
- สืบราคาในท้องถิ่นและพื้นที่ใกล้เคียง

(ลงชื่อ)



ประมาณราคา/ตรวจ

(นายคมสันต์ เชื้อกุดรู)

ผู้อำนวยการกองช่าง

แผนที่สังเขปจุดก่อสร้างระบายน้ำ

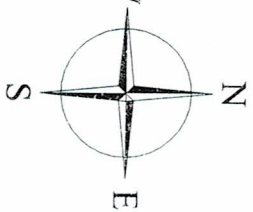

จุดก่อสร้างระบายน้ำค.ส.ล.

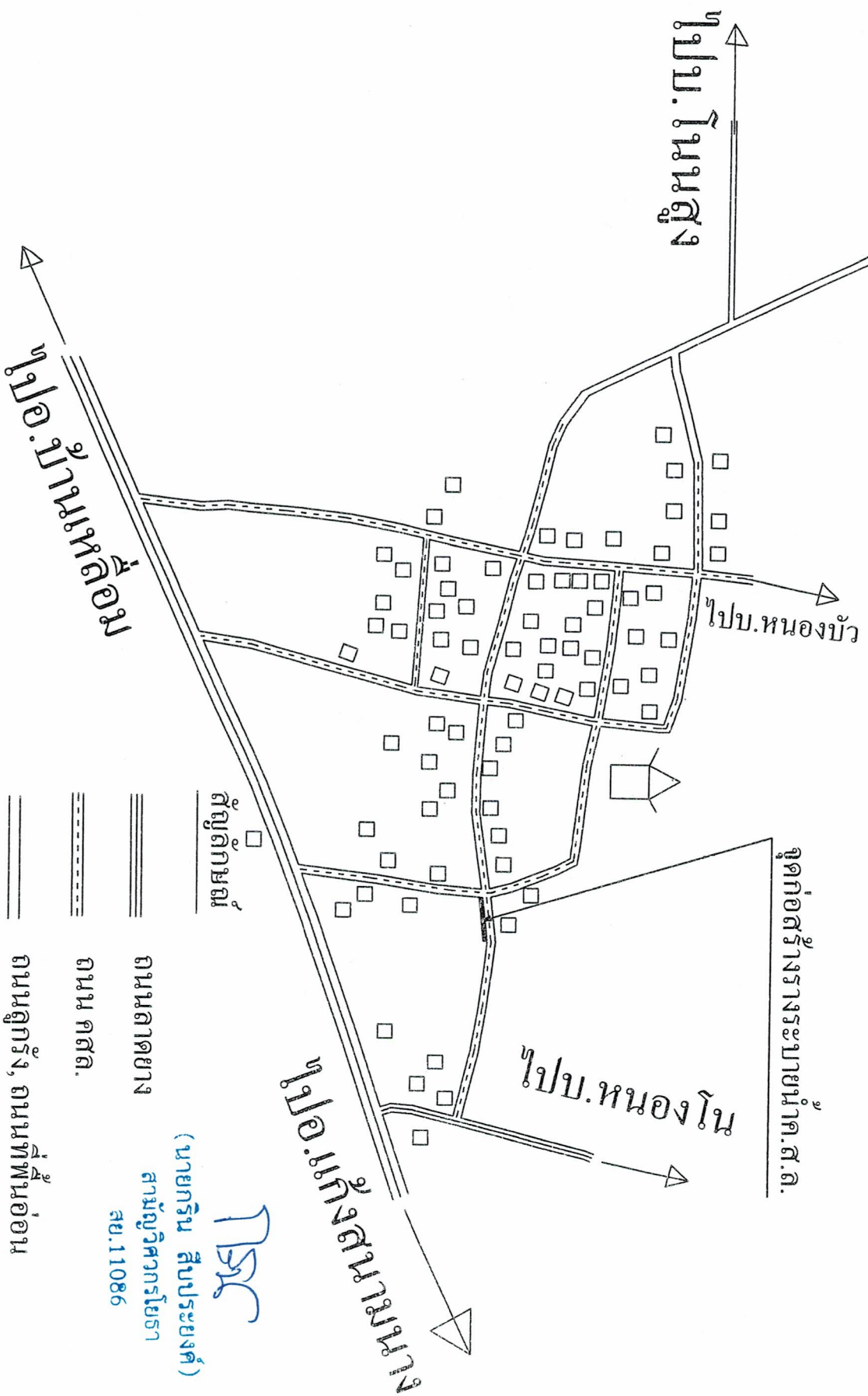

- สัญลักษณ์
- ถนนลาดยาง
- ถนน คสล.
- ถนนลูกรัง, ถนนที่พื้นอ่อน
- จุดก่อสร้างระบายน้ำ

TRC

(นายกรีน สีบประยงค์)
 สามัญวิศวกรโยธา
 สย.11086

เทศบาลตำบลบึงสีธง 59 หมู่ 3 รับผิดชอบ รับผิดชอบงาน วิศวกรรมโยธา	
โครงการ	ก่อสร้างระบบระบายน้ำค.ล.
สถานที่ก่อสร้าง	บ้านโนนสะอาด หมู่ที่ 2 ต.บึงสีธง อ.เขื่อง จังหวัดอุบลราชธานี
สำรวจ	นายพงษ์ ใจใสธรรม (ผู้ควบคุมงาน)
เขียนแบบ/ออกแบบ/ตรวจสอบ	นายสมศักดิ์ เข็มทอง (ผู้ออกแบบทาง)
อนุมัติ	(นายสุริยา พงษ์เลิศ) รับผิดชอบงานก่อสร้าง  นายกองสมมนตรีรัตนกิจรุ่งโรจน์
CIVIL - 61	วันที่ 19 กรกฎาคม 2560
แบบเลขที่ 202 / 2561	แผ่นที่ 1 / 2
มาตรฐาน	No. Scale

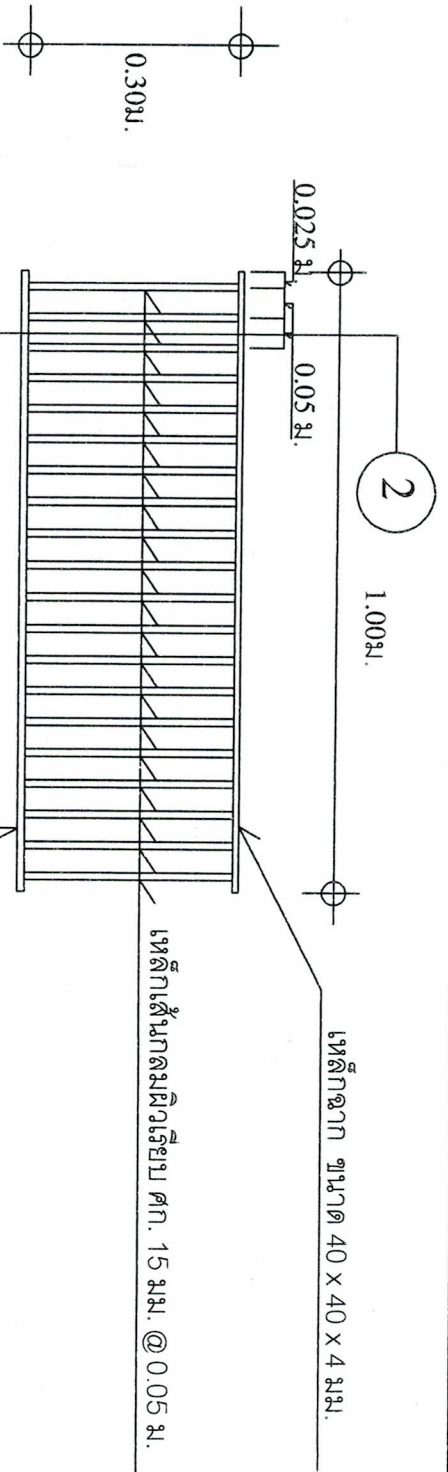

แบบวางระแนงนำฟ้าครอบเหล็ก

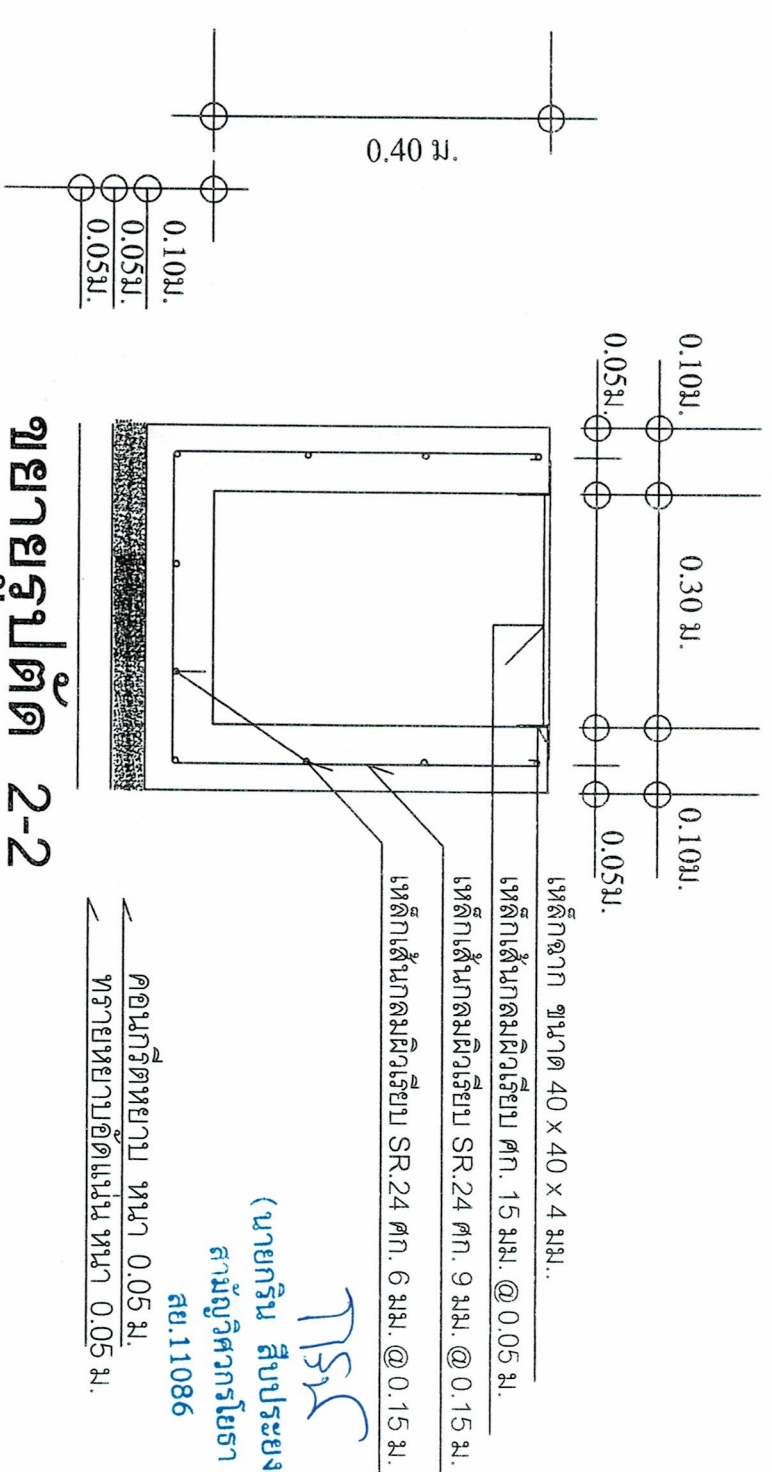

เหล็กฉาก ขนาด 40 x 40 x 4 มม.

เหล็กเส้นกลมผิวเรียบ ศก. 15 มม. @ 0.05 ม.

เหล็กเส้นกลมผิวเรียบ SR-24 ศก. 9 มม. @ 0.15 ม.

เหล็กเส้นกลมผิวเรียบ SR-24 ศก. 6 มม. @ 0.15 ม.

TSR
 (นายกรีน สิบประยงค์)
 สามัญวิศวกรโยธา
 สย.11086

คอนกรีตหยาบหนา 0.05 ม.

ทรายหยาบอัดแน่นหนา 0.05 ม.

ขยายรูปตัด 2-2

โครงการ	โครงการ
ชื่อโครงการ	ก่อสร้างรางระบายน้ำ
ที่ตั้งโครงการ	ก.ส.ล. บ้านโนนสะอาด
ผู้ออกแบบ	นายกรีน สิบประยงค์
ตรวจสอบ	นายกรีน สิบประยงค์
อนุมัติ	นายกรีน สิบประยงค์
วันที่	19/10/2560

บัญชีแสดงรายการวัสดุและราคา / ใบเสนอราคา

โครงการก่อสร้างรางระบายน้ำรูปตัวยู

รางระบายน้ำขนาดกว้าง 0.30 เมตร ลึก 0.40 เมตร หนา 0.10 เมตร ยาว 35 เมตร พร้อมตะแกรงเหล็กปิดรางระบายน้ำ
 สถานที่ก่อสร้าง ใหญ่ทางถนนคสล.บ้านโนนสะอาด หมู่ที่ 2 ซ่งสี่แยกบ้านนางละออง ศรีชัย ถึงปากท่อระบายค.ส.ล.เดิม

เสนอราคา วันที่ เดือน.....พ.ศ. 2561

ตามแบบเลขที่ 201/2561

ลำดับ ที่	รายการ	จำนวน	หน่วย	ราคาต่อหน่วย (ค่าวัสดุ)	รวม	ราคาต่อหน่วย (ค่าแรงงาน)	รวม	รวมค่าวัสดุ และแรงงาน	หมายเหตุ
1	ดินขุด	14.70	ลบ.ม.						
2	ทรายหยาบรองพื้น	1.05	ลบ.ม.						
3	คอนกรีตหยาบ	0.87	ลบ.ม.						
4	คอนกรีตโครงสร้าง	4.20	ลบ.ม.						
5	งานไม้แบบ	56.00	ตร.ม.						
	- ไม้แบบ (ใช้ 5 ครั้ง)	2.50	ลบ.พ.						
	- ไม้คร่าวและไม้ค้ำยัน	1.25	ลบ.พ.						
	- ตะปู	4.50	กก.						
6	งานเหล็กเสริมคอนกรีต	181.42	กก.						
	เหล็กเส้น Ø 6 มม.	28.00	กก.						
	เหล็กเส้น Ø 9 มม.	24.00	กก.						
	ลวดผูกเหล็ก	8.50	กก.						
7	เหล็กฉาก 40x40x4 มม.	12.00	ท่อน						
8	เหล็กเส้นกลม ศก. 15 มม.	21.00	เส้น						
9	ลวดเชื่อมเหล็ก ขนาด 2.6 มม.	4.50	กล่อง						
10	ค่าแรงประกอบฝาปิดรางน้ำ	35.00	ม.						
รวมค่างานต้นทุน									

ค่าดำเนินการ+ภาษี+กำไร (Factor F = 1.3074)

รวมค่าก่อสร้างเป็นเงินทั้งสิ้น..... บาท

ตัวหนังสือ(.....)

ลงชื่อผู้เสนอราคา

(.....)

ตำแหน่ง หัวหน้าผู้จัดการ บริษัท /ห้าง/ร้าน.....

กำหนดยื่นราคา.....วัน